



Электронная документация

АЛЮМИНИЕВЫЙ ПРОФИЛЬ PDS45-KUB-2000 ANOD

ОПИСАНИЕ

- Угловой профиль PDS45-KUB с пазами для соединителей.
- Отдельно поставляются матовые или прозрачные экраны, соединители.
- Стандартная длина — 2 м. По заказу — 1 м.

ПРИМЕНЕНИЕ

- Для использования внутри помещений.
- Позволяет строить арт-объекты и объемные конструкции кубической формы.
- Для любых светодиодных лент шириной до 10 мм.



11 мм



Накладной



Серебристый

ПАРАМЕТРЫ

Артикул	021646
Модель	PDS45-KUB-2000 ANOD
Цвет	 серебристый
Покрытие	анодированное
Форма (сечение)	угловой
Назначение	универсальный
Размеры профиля	2000×17.5×17.5 мм
Ширина площадки для лент	10 мм

ЧЕРТЕЖ

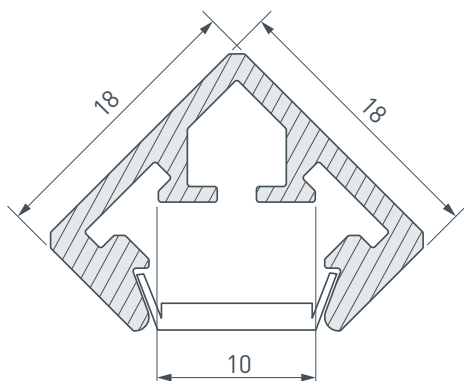

РУКОВОДСТВО ПО МОНТАЖУ ПРОФИЛЯ

Необходимые компоненты



1 / Вставьте экран Ⓜ в профиль Ⓘ.

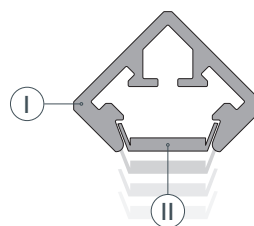

2 / Разделите профиль на секции, обрезав его вместе с экраном. Углы резки должны соответствовать типу соединения: прямому, угловому в одной плоскости или угловому в перпендикулярной плоскости.

Примеры:

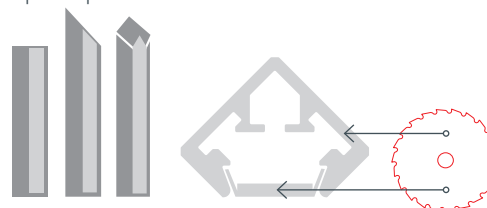

3 / Снимите экраны Ⓜ с получившихся секций профиля Ⓘ. Просверлите в одной из секций отверстие для вывода кабеля питания светодиодной ленты.

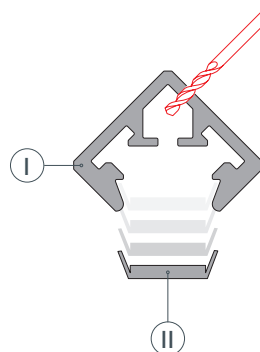

РУКОВОДСТВО ПО МОНТАЖУ ПРОФИЛЯ

Необходимые компоненты



- 4** / Установите светодиодные ленты **ⓓ** в сегменты профиля **Ⓘ** и выведите кабель питания.

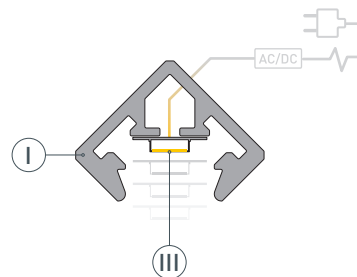

- 5** / Соедините сегменты профиля **Ⓘ** с помощью используемых соединителей **ⓓ** (см. инструкцию к соединителям). Соедините сегменты светодиодных лент путем пайки, не превышая максимально допустимую длину отрезка (см. инструкцию к используемой светодиодной ленте).

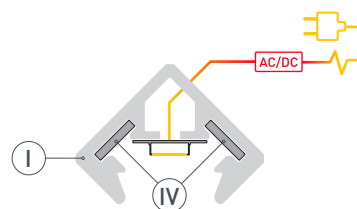

- 6** / Вставьте экраны **Ⓜ** в соответствующие сегменты профиля **Ⓘ**.

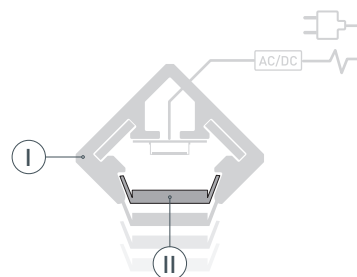

СОПУТСТВУЮЩИЕ ТОВАРЫ И АКСЕССУАРЫ

Приобретаются отдельно

Экран



012037
Матовый для PDS, MIC

Экран



012036
Прозрачный для PDS, MIC

Экран



017448
MAT-L матовый для PDS, MIC

Экран



013283
F прозрачный для PDS, MIC

Экран



025483
Матовый ROUND-D18-2000 OPAL

Экран



021717
INTER-E матовый для PDS, MIC

Экран



017449
CLEAR-B прозрачный для PDS, MIC

Экран



013280(1)
F-KA-2000 матовый для PDS, MIC

СОПУТСТВУЮЩИЕ ТОВАРЫ И АКСЕССУАРЫ

Приобретаются отдельно

Соединитель



019277
PLS-ZM-180

Соединитель



019275
PLS-ZM-90

Соединитель



019278
PLS-ZMPION-90

Соединитель



025952
PLS-ZM-120

Соединитель



019276
PLS-ZM-135

Соединитель



019279
PLS-ZMPION-135

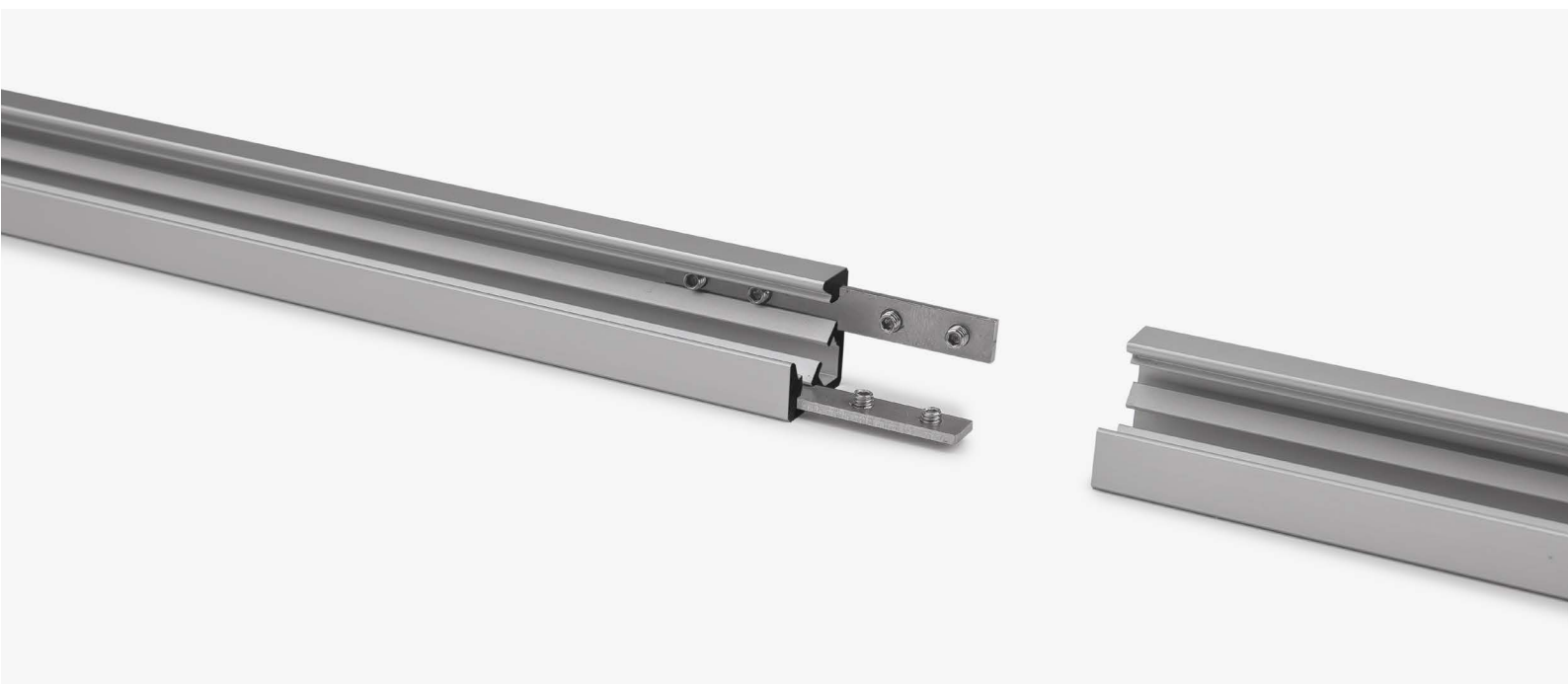

СОПУТСТВУЮЩИЕ ТОВАРЫ И АКСЕССУАРЫ

Приобретаются отдельно

Микровыключатель



013211
12V для PDS без провода

Микровыключатель



013210
12V для PDS с проводом 1.5м

Микровыключатель

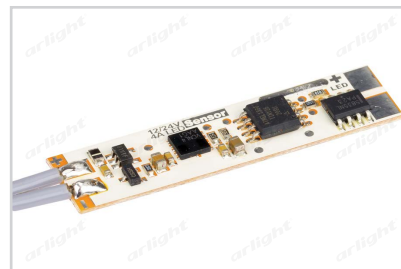

017216
SENS-4A

Микровыключатель

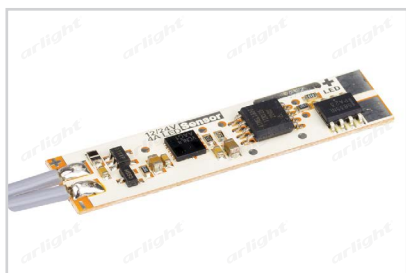

017219
SENS-4A (провод 1.5м)

Лента



020393
RT 2-5000 24V Warm3000
2x (2835, 600 LED, PRO)

Лента



015698
RT 2-5000 24V Day4000
2x (2835, 600 LED, PRO)

Лента



015696
RT 2-5000 24V White6000
2x (2835, 600 LED, PRO)

